

作業スピード性に優れたダブルビードローラーモデル
ラインレーザー装置(チャック中心照射)を標準搭載してリニューアル

Made in Japan

TB・LT TIRE CHANGER

プロフット

PROFOOT PF-09W

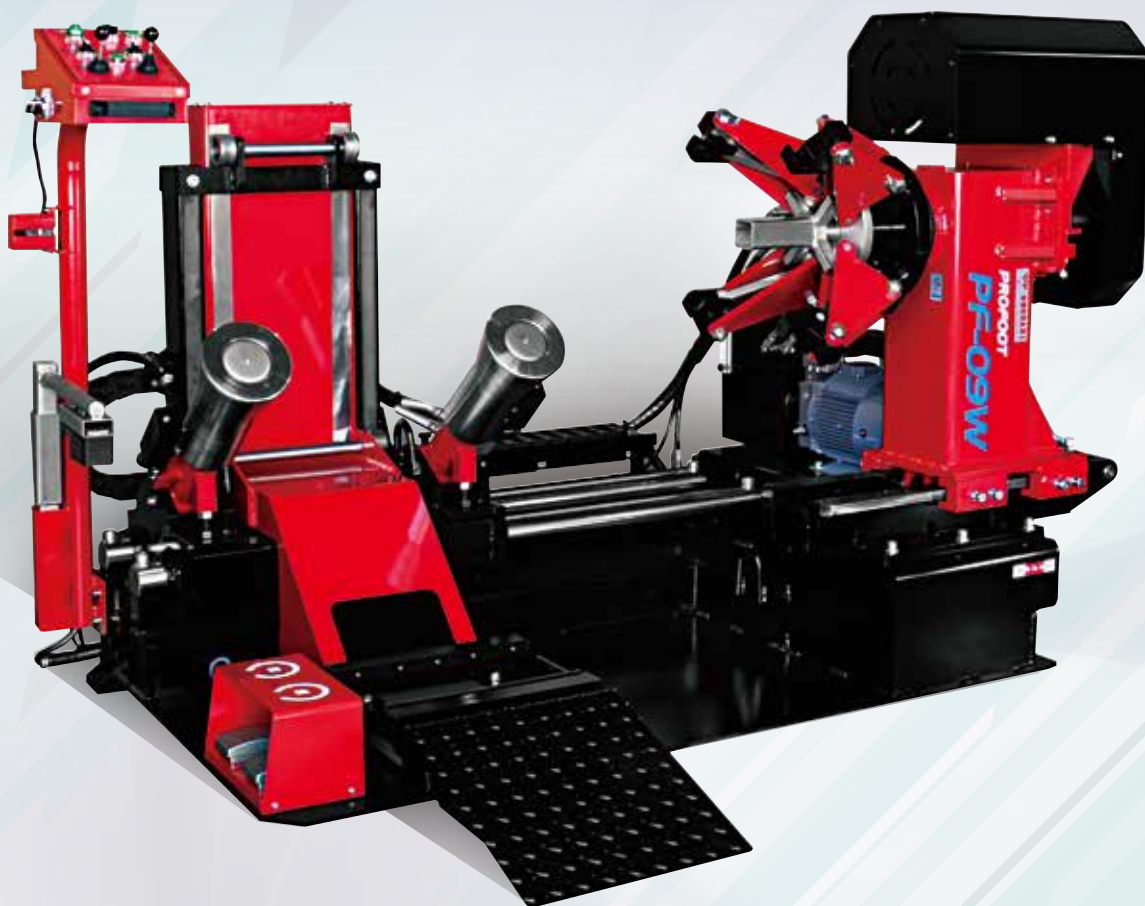

ONODANI

TIRE SERVICE SOLUTION

ビードローラー油圧伸縮機能



操作ボックス部で作業リム径を選択後、押ボタンスイッチを押すことで、ビードローラーが自動的に径合わせを行います

- ◆ダブルビードローラーでスピーディーな作業を実現
- ◆タイヤリフト台で安全性の高いホイール固定が可能
- ◆ビードローラー油圧伸縮でワンタッチ径合わせ
- ◆ラインレーザーでタイヤ台の高さ合わせがスピーディー

ラインレーザー装置

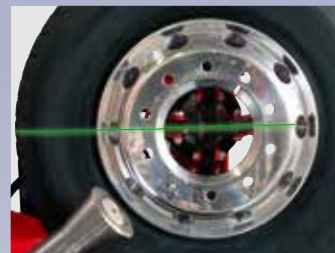

ラインレーザーボタンを押せばチャック中心高さにレーザーが照射するので、チャッキング時リフトの高さあわせがスピーディーに行えます

タイヤリフト台ホイール固定

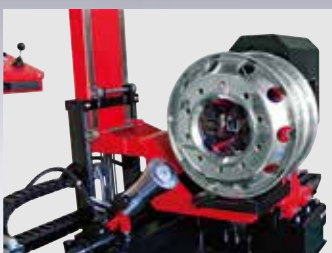

ホイールだけのチャッキング時も、タイヤリフトの上昇で安全にチャッキング作業が行えます

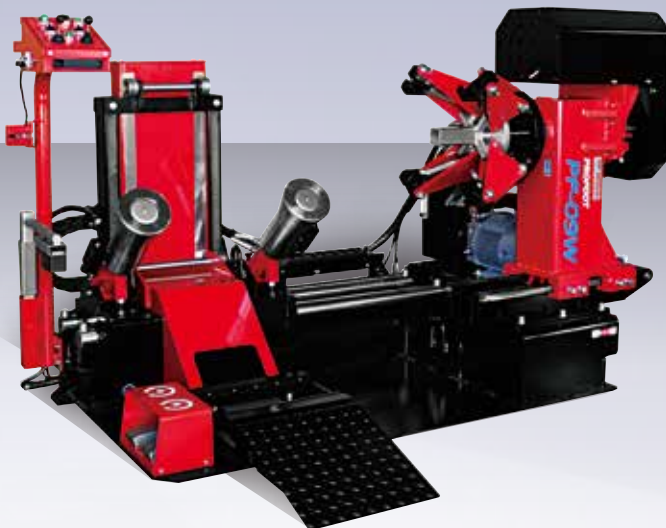

マウントヘルパー「楽なバー」

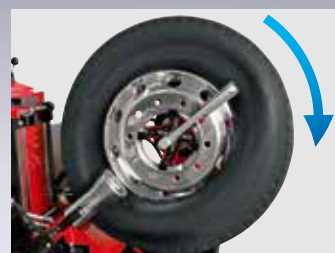

タイヤの組み込み作業を強力にサポート

仕様

適用リム径	16/17.5/19.5/22.5インチ
チャック可能ハブ穴径	φ110~480mm
最大タイヤ径	1,100mm
最大タイヤ幅	315mm
電源	3相・200V 50/60Hz
油圧ポンプモーター	2.2kW、4P 省電力
タイヤ回転モーター	0.75kW、4P
ブレーカー容量	30A以上
本体重量	860kg

※改良のため予告なく仕様を変更させていただくことがあります。

省電力・低騒音な油圧ユニット

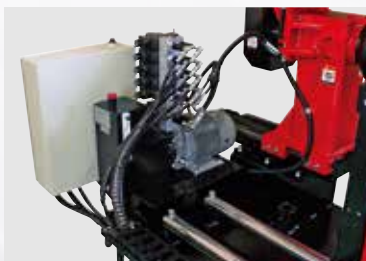

スイッチ操作により油圧ポンプが起動する省電力ユニットは、使用電力をセーブしつつ騒音の発生を減らし、さらには作動油の温度上昇や劣化抑制にも効果を発揮します

本体寸法

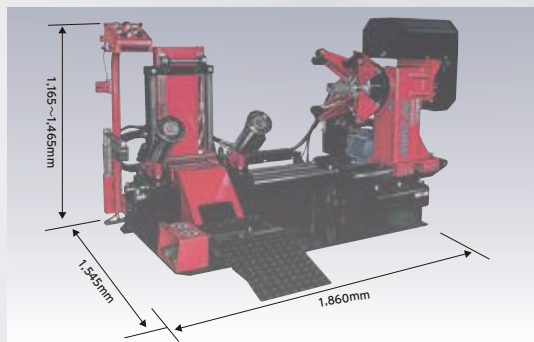

オプション

●タイヤ回転2スピード仕様



●各種ホイール保護リング

